



Esterilizador Microondas · Esterilizador Microondas
Sterilizzatore microonde · Microwave Steriliser

“IMPORTANTE - IMPORTANT”

- Conservar las instrucciones para futuras consultas. Leer atentamente.
 - Antes de usar, leer atentamente las advertencias e conservarlas.
- Conservare le istruzioni per consultarle in futuro. Leggere attentamente
 - Before use, read carefully the warning sheet and preserve it.

Esterilizador microondas

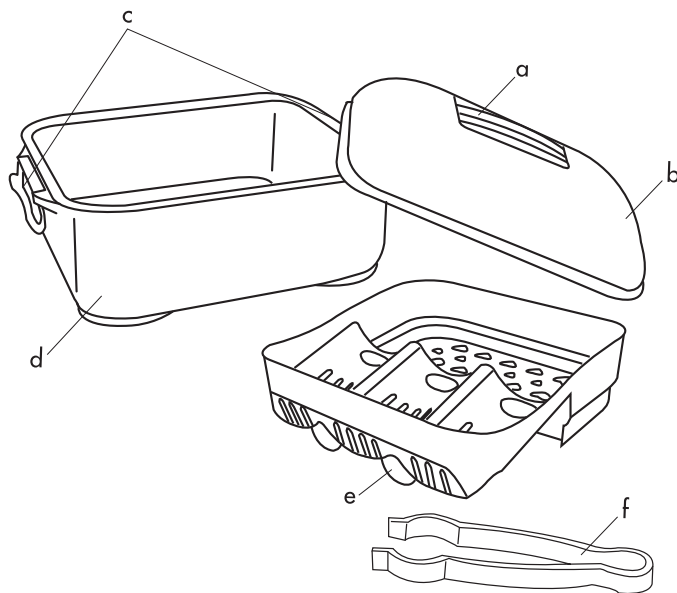

E

CONTENIDO

- a. Asa de la tapa
- b. Tapa
- c. Dispositivo de cierre
- d. Cámara
- e. Bandeja para biberones y accesorios
- f. Pinzas

P

COMPONENTES

- a. Pega da tampa
- b. Tapa
- c. Fecho de segurança
- d. Câmara
- e. Bandeja para biberões e acessórios
- f. Pinças

I

COMPONENTI

- a. Manico
- b. Coperchio
- c. Chiusura di sicurezza
- d. Vassoio
- e. Vaschetta
- f. Pinze

UK

CONTENT

- a. Lid handle
- b. Lid
- c. Locking device
- d. Chamber
- e. Bottles and accessories tray
- f. Tongs

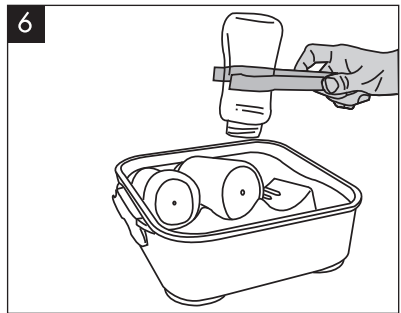
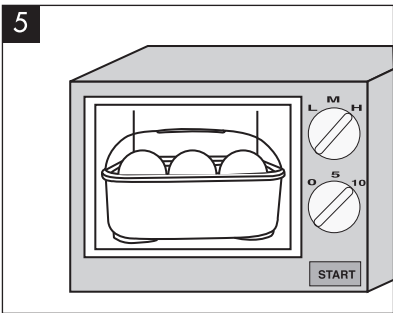
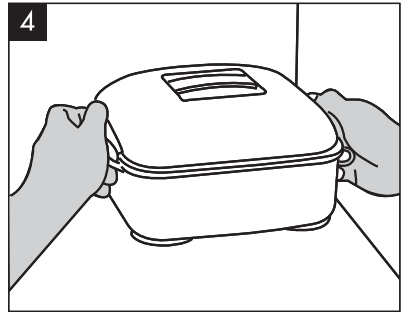
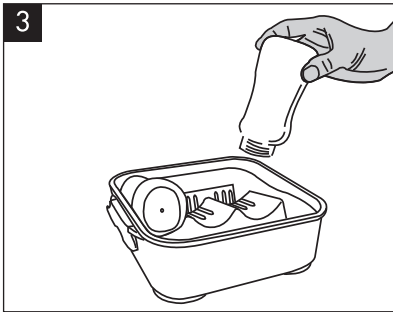
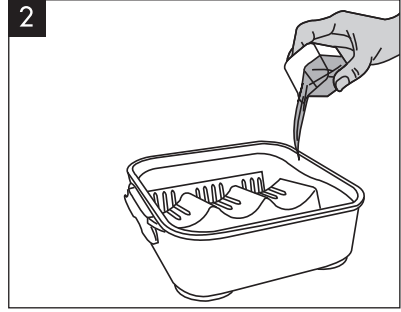
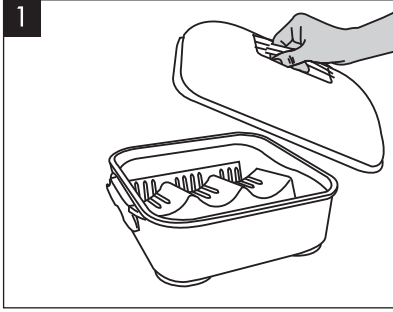

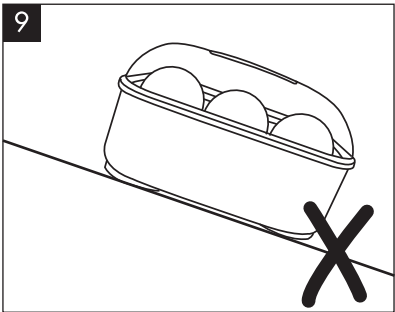
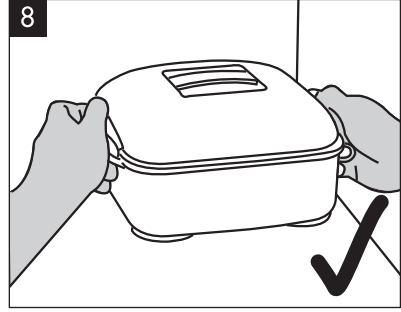
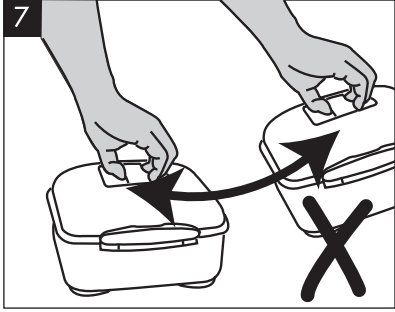

IMPORTANTE: LEA DETENIDAMENTE LAS INSTRUCCIONES DE USO Y CONSÉRVELAS PARA POSTERIORES CONSULTAS

INTRODUCCIÓN

Con el Esterilizador para microondas Bebé Due se pueden esterilizar los biberones y sus accesorios de una forma rápida, eficiente y natural. No se precisan sustancias químicas.

INSTRUCCIONES DE USO DEL ESTERILIZADOR PARA MICROONDAS

1. Lave bien el esterilizador antes de utilizarlo por primera vez.
2. Utilice un trapo húmedo suave para limpiar el interior y el exterior del esterilizador para microondas.
3. Antes de llevar a cabo la esterilización, lave y aclare bien los biberones y accesorios.
4. Retire la tapa del esterilizador para microondas. (Fig. 1)
5. Vierta 200 ml de agua del grifo limpia en la cámara. (Fig. 2)
6. Coloque los biberones, tetinas, roscas y tapas en la bandeja. Coloque los biberones de tal manera que la boca quede en la parte más baja de la bandeja. (Fig. 3)
IMPORTANTE: Utilice siempre la cantidad recomendada de agua. Una cantidad de agua excesiva o insuficiente afectará al proceso de esterilización. Nunca utilice sustancias químicas para esterilizar los biberones en el horno microondas.
7. Coloque la tapa del esterilizador.
8. Asegure los dispositivos de cierre derecho e izquierdo. (Fig. 4)
9. Coloque el esterilizador en el horno microondas. Ajuste el horno microondas a la potencia máxima y el temporizador entre 5 y 8 minutos.
10. Encienda el horno microondas para empezar la esterilización. (Fig. 5)
IMPORTANTE: Siempre lleve a cabo la esterilización durante el tiempo recomendado; asegúrese de ajustar el temporizador correctamente.
11. Cuando haya finalizado el tiempo ajustado en el horno microondas, deje reposar el esterilizador en su interior durante cinco minutos como mínimo.
12. Extraiga el esterilizador del horno microondas y abra los dispositivos de cierre. Utilice las pinzas para sacar los biberones y accesorios. (Fig. 6)
IMPORTANTE: Tenga cuidado con el calor. Dado que, una vez finalizada la esterilización, el esterilizador puede estar caliente, utilice siempre guantes para extraerlo del horno microondas.

TIEMPO DE ESTERILIZACIÓN ESTIMADO:

Estos tiempos sólo deben tomarse como referencia.

Horno microondas	Volumen de agua del grifo	Tiempo de esterilización
Horno microondas de 850 W	200ml Agua del grifo fresca	8 minutos
Horno microondas de 850 -1100 W	200ml Agua del grifo fresca	5 minutos

ADVERTENCIA

- El producto no debe utilizarse en un entorno húmedo.
- No coloque el producto junto a fuentes de calor como radiadores, ventanas con mucho sol, etc.
- Este producto contiene agua caliente durante y después de su funcionamiento. Manténgalo fuera del alcance de los niños.
- Asegúrese de que los productos para la alimentación del bebé son adecuados para la esterilización en microondas.
- Si utiliza un horno combinado, asegúrese de que el grill no caliente el esterilizador y de que el horno esté frío antes de usarlo.
- Nunca introduzca objetos metálicos en el microondas.
- No limpie el esterilizador para microondas con detergentes o líquidos corrosivos.
- No balancee el esterilizador cuando sostenga el asa de la tapa, ya que podría caerse.(Fig. 7)
- Por su seguridad, cuando mueva el esterilizador sosténgalo por los dispositivos de cierre derecho e izquierdo. (Fig. 8)
- No coloque el esterilizador en una superficie inclinada (no plana) ni antes ni después de la esterilización. (Fig. 9)

IMPORTANTE: LEIA DETIDAMENTE AS INSTRUÇÕES DE USO E CONSERVE-AS PARA POSTERIORES CONSULTAS.

INTRODUÇÃO

O Esterilizador para microondas Bebé Due oferece-lhe uma maneira natural e eficiente de esterilizar os biberões e acessórios do seu bebé. Não requer o uso de quaisquer produtos químicos.

COMO UTILIZAR O ESTERILIZADOR PARA MICROONDAS

1. Lave muito bem o esterilizador antes de o utilizar pela primeira vez.
2. Utilize um pano suave e húmido para limpar o interior e o exterior do esterilizador para microondas.
3. Antes de as esterilizar, lave e enxagúe bem todos os biberões e respectivos acessórios.
4. Retire a tampa do esterilizador para microondas. (Fig. 1)
5. Verta 200 ml de água da torneira limpa na câmara. (Fig. 2)
6. Coloque os biberões, tetinas, anéis e tampas na bandeja. (Fig. 3)

IMPORTANTE: Utilize sempre a mesma quantidade de água. Uma quantidade de água excessiva ou insuficiente pode afectar a esterilização. Nunca utilize produtos químicos para esterilizar os biberões no forno microondas.

7. Coloque novamente a tampa do esterilizador.
8. Aperte os fechos de segurança dos lados direito e esquerdo. (Fig. 4)
9. Introduza o esterilizador no forno microondas. Selecciona a potência máxima do forno microondas, e um intervalo de tempo de 5 a 8 minutos.
10. Ligue o microondas para iniciar a esterilização. (Fig. 5)

IMPORTANTE: Esterilize os biberões sempre de acordo com o tempo de esterilização recomendado; comprove que seleccionou correctamente o tempo de esterilização.

11. Depois de terminar a esterilização, deixe repousar o esterilizador pelo menos 5 no interior do forno microondas.
12. Retire o esterilizador do forno microondas e abra os fechos de segurança. Utilize as pinças para retirar os biberões e os acessórios. (Fig. 6)

IMPORTANTE: Cuidado com o risco de queimaduras! Utilize sempre luvas de cozinha para retirar o esterilizador do forno microondas depois de terminar, pois o esterilizador ainda estará muito quente.

INTERVALO DE ESTERILIZAÇÃO APROXIMADO:

Estes intervalos destinam-se apenas a servir como referência.

Forno Microondas	Volume de Água da Torneira	Intervalo de Esterilização
Forno Microondas de 850 W	200ml Água fria da torneira	8 minutos
Forno Microondas de 850 -1100 W	200ml Água fria da torneira	5 minutos

ADVERTÊNCIA

- Não utilize este produto em condições de humidade.
- Não coloque o esterilizador na proximidade de fontes de calor como radiadores ou janelas muito expostas ao sol, etc.
- Mantenha o esterilizador fora do alcance das crianças, porque este contém água quente durante e após a sua utilização.
- Comprove previamente que os artigos a esterilizar são aptos para esterilização no microondas.
- Se utilizar um forno microondas combinado, é importante assegurar-se de que o esterilizador não corra o risco de ser aquecido pelo grelhador, e de que o forno se encontra bem frio antes de o utilizar.
- Nunca introduza objectos de metal no microondas.
- Nunca utilize detergentes ou líquidos corrosivos para limpar o esterilizador para microondas.
- Não abane o esterilizador quando o segurar pela pega da tampa, porque este soltar-se-ia e cairia ao chão. (Fig. 7)
- Para maior segurança, sujeite o esterilizador pelos lados direito e esquerdo do dispositivo dos fechos quando o mover. (Fig. 8)
- Não situe o esterilizador numa superfície inclinada antes ou depois de esterilizar os biberões. (Fig. 9)

IMPORTANTE: LEGGETE ATTENTAMENTE LE ISTRUZIONI PER L'USO E CONSERVATELE PER SUCCESSIVE CONSULTAZIONI

INTRODUZIONE

Con lo Sterilizzatore per microonde Bébé Due si possono sterilizzare i biberon ed i suoi accessori in modo veloce, efficiente e naturale. Non occorrono sostanze chimiche.

ISTRUZIONI PER L'USO DELLO STERILIZZATORE PER MICROONDE

1. Lavate bene lo sterilizzatore prima di utilizzarlo la prima volta.
2. Utilizzate un straccio umido soffice per pulire l'interno e l'esterno dello sterilizzatore per microonde.
3. Prima di portare a termine la sterilizzazione, lavate e sciacquate bene i biberon e gli accessori.
4. Togliete il coperchio dallo sterilizzatore per microonde. (Fig. 1)
5. Versate 200 ml di acqua pulita di rubinetto nella vaschetta. (Fig. 2)
6. Mettete i biberon, le tettarelle, i tappi ed i coperchi nel vassoio. Mettete i biberon in modo tale che la bocca rimanga nella parte inferiore del vassoio. (Fig. 3)

IMPORTANTE: Utilizzate sempre la quantità raccomandata di acqua. Una quantità di acqua eccessiva o insufficiente danneggerà il processo di sterilizzazione. Non utilizzate mai sostanze chimiche per sterilizzare i biberon nel forno a microonde.

7. Mettete il coperchio dello sterilizzatore.
8. Bloccate le chiusure di sicurezza a destra ed a sinistra. (Fig. 4)
9. Mettete lo sterilizzatore nel forno a microonde. Impostate il forno a microonde alla massima potenza ed il timer tra i 5 e gli 8 minuti.
10. Accendete il forno a microonde per cominciare la sterilizzazione. (Fig. 5)

IMPORTANTE: Portate sempre a termine la sterilizzazione per il tempo consigliato; assicurarsi di regolare correttamente il timer.

11. Una volta terminato il tempo impostato nel forno a microonde, lasciate lo sterilizzatore al suo interno come minimo per cinque minuti.
12. Tirate fuori lo sterilizzatore dal forno a microonde ed aprite le chiusure di sicurezza. Utilizzate le pinze per tirare fuori i biberon e gli accessori. (Fig. 6)

IMPORTANTE: Fate attenzione al calore. Dato che, una volta terminata la sterilizzazione, lo sterilizzatore pu essere caldo, utilizzate sempre guanti per tirarlo fuori dal forno a microonde.

TEMPO STIMATO PER LA STERILIZZAZIONE:

Questi tempi si devono prendere solo come riferimento.

Forno microonde	Volume di acqua del rubinetto	Tempo di sterilizzazione
Forno a microonde di 850 W	200ml Acqua del rubinetto	8 minuti
Forno a microonde di 850 -1100 W	200ml Acqua del rubinetto	5 minuti

AVVERTENZA

- Il prodotto non si deve usare in un ambiente umido
- Non mettete il prodotto vicino a fonti di calore come termosifoni, finestre con molto sole, ecc.
- Questo prodotto contiene Acqua Calda durante e dopo il suo funzionamento. Tenetelo fuori dalla portata dei bambini.
- Assicurarsi che i prodotti per l'alimentazione del bebè siano adeguati per la sterilizzazione nel microonde.
- Se utilizzate un forno combinato, assicurarsi che il grill non scaldi lo sterilizzatore e che il forno sia freddo prima di usarlo.
- Non introducete mai oggetti metallici nel microonde.
- Non pulite lo sterilizzatore per microonde con detersivi o liquidi corrosivi.
- Non sbilanciate lo sterilizzatore quando tenete il manico del coperchio, poichè potrebbe cadere. (Fig. 7)
- Per la vostra sicurezza, quando muovete lo sterilizzatore tenetelo dalle chiusure di sicurezza a destra ed a sinistra. (Fig. 8)
- Non mettete lo sterilizzatore su una superficie inclinata (non piana) nè prima nè dopo la sterilizzazione. (Fig. 9)

“IMPORTANT: PLEASE READ THESE INSTRUCTIONS FOR USE CAREFULLY AND SAVE THEM FOR FUTURE REFERENCE”

INTRODUCTION

The Bébé Due Microwave Steriliser provides a fast, efficient, natural way to sterilise the baby bottles and accessories. No chemicals required.

HOW TO USE MICROWAVE STERILISER

1. Wash thoroughly before first use.
2. Use a soft damp cloth to clean interior and exterior of the microwave steriliser.
3. Before sterilisation, all bottles and accessories should be washed and rinsed thoroughly.
4. Remove the lid of the Microwave Steriliser. (See diagram 1)
5. Pour 200ml of clean tap water into the chamber. (See diagram 2)
6. Place baby bottles, nipples, collars and caps on the tray. (See diagram 3)
IMPORTANT: Always use the recommend amount of water. Too much or too little water will affect the sterilisation performance. Never use chemicals to sterilise the bottles with the microwave oven.
7. Cover back the lid.
8. Locking the left and right device. (See diagram 4)
9. Place the steriliser into microwave oven. The microwave oven should be set on full power and the timer set for 5 to 8 minutes.
10. Start the microwave oven to begin sterilisation. (See diagram 5)
IMPORTANT: Always sterilise for the recommended time; make sure to set the timer correctly.
11. Once the microwave has completed, the steriliser should be left to stand for minimum 5 minutes still in the microwave oven.
12. Remove the steriliser from the microwave oven and release lock device. Use the tongs to take out the baby bottles and accessories. (See Diagram 6)
IMPORTANT: Be careful of hot! Always use gloves to take the steriliser from the microwave oven after the sterilisation, as the steriliser may be hot.

ESTIMATE STERILISATION TIME

This is for reference only.

Microwave Oven	Tap Water Volume	Sterilised Time
850 Wattage Microwave Oven	200ml fresh tap water	Set 8 minutes
850-1100 Wattage Microwave Oven	200ml fresh tap water	Set 5 minutes

WARNING

- Do not allow the product to be used in damp conditions.
- Do not place the product next to heat sources such as radiators and sunny windows etc.
- Keep out of reach of children as it contains hot water during and after operation.
- Please make sure the feeding products are suitable for microwave sterilisation.
- When a combination oven is used it is important to ensure the steriliser is not heated by the grill and the oven is cool before use.
- Never put metal items in the microwave.
- Never use detergent or corrosive liquid to clean the microwave steriliser.
- Do not swing the steriliser, when hold the lid handle, it would be dropped down.
(See diagram 7)
- For safety, please hold on left and right side of locking device when moving. (See diagram 8)
- Do not place the steriliser on a slope (not flat) surface before or after sterilisation.
(See diagram 9)



Bebé Due España, S.A. NIF A59428003, c/ Anoia 3, P. I. Can Bernades - Subirà, 08130 Sta. Perpètua de Mogoda (Spain)
Customer service 902 23 22 21
www.bebedue.com